

INSTALLATION POUR ROBINET DE BAIGNOIRE À POSER

MERCI D'AVOIR CHOISI NELLA™

Bienvenue dans la famille Nella™. Nous sommes convaincus que la qualité supérieure, le design et l'esthétique de Nella rendront votre espace salle de bains plus agréable pendant de nombreuses années à venir. Si vous avez des questions concernant les produits Nella, contactez votre représentant commercial local ou visitez notre site Web www.nellabath.com pour notre service clientèle ou pour tous renseignements.

Merci encore,
NELLA™

AVANT L'INSTALLATION

Avant l'installation s'il vous plaît assurez-vous d'examiner toutes les instructions d'installation avec un technicien de plomberie agréé ou qualifié qui est familier avec tous les codes de plomberie et de construction locaux dans votre juridiction.

CARACTÉRISTIQUES DU PRODUIT ET DESCRIPTION

CARACTÉRISTIQUES

- Construction en laiton massif
- Finition en nickel brossé ou chrome poli
- Contrôle du débit et de la température avec mitigeur mono commande (2.50gpm @ 20psi) / Calgreen
- Douchette mobile (2.34gpm @ 80psi) / Calgreen
- Inverseur intégré
- Aérateur Neoperl™
- Cartouche céramique Sedal

COMPOSANTS INCLUS

- Robinet de baignoire à poser en laiton massif
- Douchette mobile avec tuyau d'alimentation
- Tuyaux d'alimentation d'eau
- Kit d'installation au sol

CODES ET NORMES

Répond ou dépasse:

- la norme ANSI / ASME A112.18.1 et les exigences CAN / CSA B125.1-05
- cUPC
- Conforme California AB1953
- Conforme Calgreen

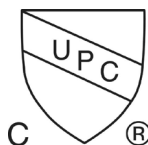

SANTANA
NBDO-43020



INSTALLATION POUR ROBINET DE BAIGNOIRE À POSER

IMPORTANT - AVANT L'INSTALLATION

Immédiatement après la réception de votre produit Nella et en le retirant de son emballage, nous vous conseillons vivement une **INSPECTION IMMÉDIATE** pour détecter d'éventuels dommages subis pendant le transport. Toute réclamation pour dommage visible ou caché doit être faite immédiatement pour que le transporteur en assume l'entière responsabilité et en absorbe les coûts.

Si des dommages ou des défauts sont détectés, **NE PAS INSTALLER** votre produit Nella. Toute réclamation faite après l'installation du produit, pour des dommages ou des défauts sur la finition du produit, sera exclue de la garantie du fabricant.

Afin d'assurer l'installation correcte du produit, vous devez utiliser les services d'un entrepreneur en plomberie très compétent et expérimenté ou un entrepreneur agréé.

Conservez ces informations pour référence ultérieure.

Tous les raccords finaux sont faits sous le sol fini - l'accès sous le sol fini est recommandé.

Veuillez prendre les précautions nécessaires pour protéger votre produit Nella. Nous vous suggérons d'utiliser une couverture ou un drap en tissu souple sur le sol et d'y poser la cuve durant l'installation afin de s'assurer que le produit ne soit ni rayé, ni endommagé.

SANTANA

NBDO-43020



INSTALLATION POUR ROBINET DE BAIGNOIRE À POSER

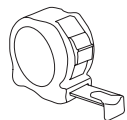

Ruban à mesurer



Crayon à papier



Règle

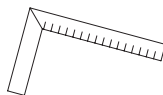

Équerre



Niveau

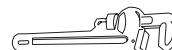

Pince serre-tube

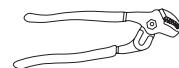

Pince multiprise

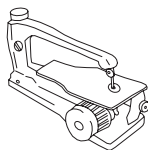

Scie à chantourner



Clé à molette
ou clé anglaise

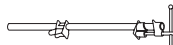

Collier de serrage

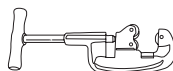

Coupe-conduits

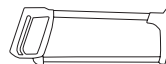

Scie à métaux



Mastic de plombier
ou calfeutrage



Couteau à mastic

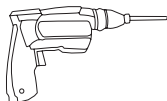

Perceuse



Tournevis cruciforme



Tournevis à tête plate

DIMENSIONS APPROXIMATIVES

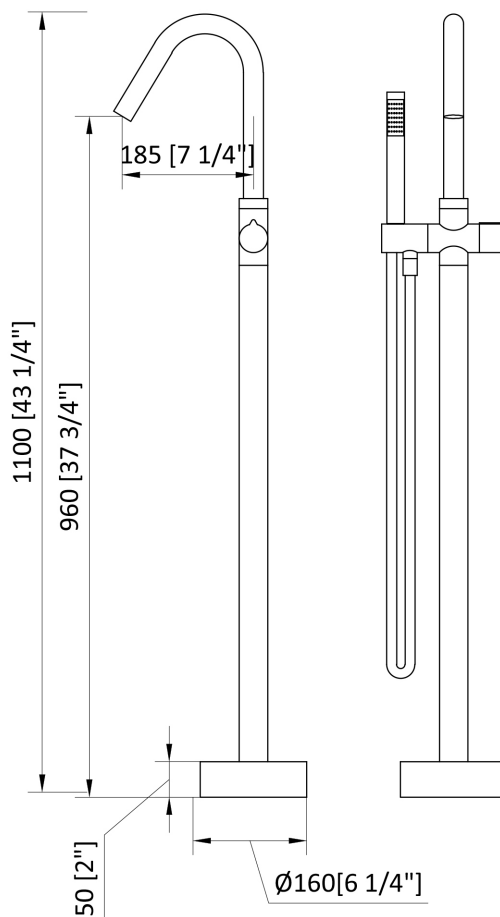

SANTANA

NBDO-43020



nella™

INSTALLATION POUR ROBINET DE BAINOIRE À POSER

LISTE ILLUSTRÉE DES PIÈCES

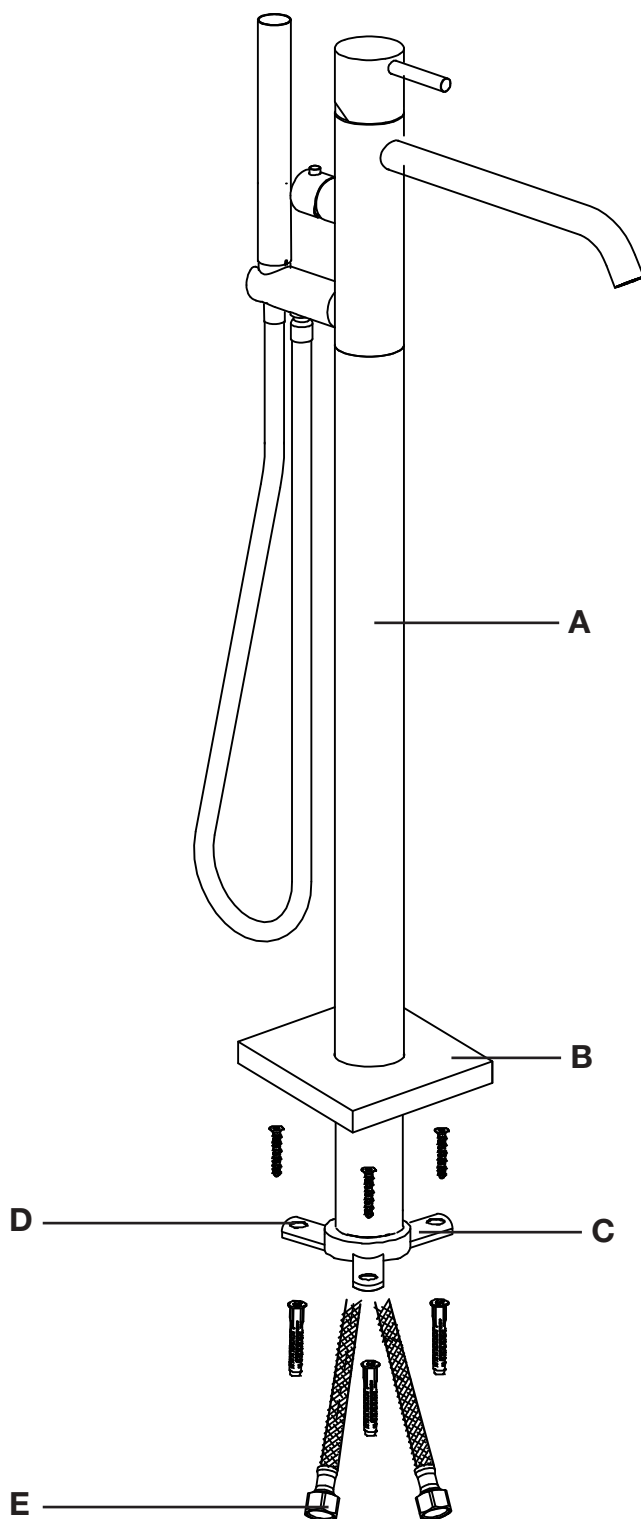

- A.** Colonne d'alimentation
- B.** Couvercle de l'ancrage de la colonne
- C.** Ancrage de la colonne
- D.** Emplacement des vis
- E.** Alimentation d'eau chaude et d'eau froide

INSTALLATION POUR ROBINET DE BAIGNOIRE À POSER

Confirmer la position de la cuve dans la pièce

Avant d'installer le robinet d'alimentation en eau de la cuve - l'emplacement de la cuve doit être confirmé.

Une fois que l'emplacement de la cuve a été confirmé, procédez à confirmer l'emplacement du robinet d'alimentation en eau.

Installation d'un calage

En fonction du sol, il est recommandé de faire un calage.

Du bois de construction de 2" x 6" doit être fixé à la solive du plancher pour fournir une plus grande résistance et une meilleure rigidité au faux plancher.

Une fois le calage en place - veillez à créer une ouverture pour l'alimentation principale en eau chaude et froide.

L'ouverture créée pour l'alimentation principale en eau chaude et froide ne doit pas dépasser le diamètre de l'orifice de la plaque d'ancrage.

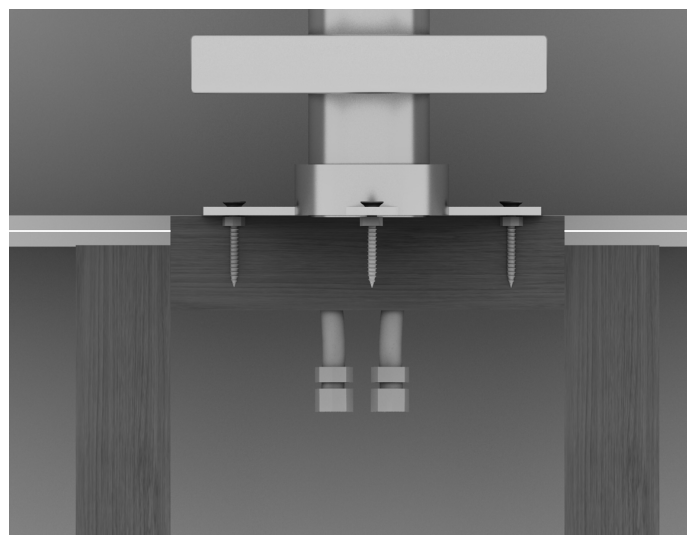

INSTALLATION DU ROBINET D'ALIMENTATION EN EAU

Placez la colonne d'alimentation (A) dans la position d'installation désirée.

Soulever le couvercle d'ancrage de la colonne (B) et exposer l'ancrage de la colonne pour qu'il soit entièrement accessible.

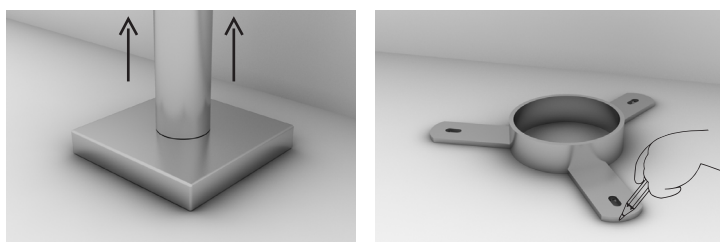

Placez l'ancre de colonne dans sa position confirmée et procédez à marquer avec un stylo ou un crayon les emplacements des vis.

****REMARQUE:** Dans certains cas, raccorder l'alimentation principale en eau chaude et froide aux tuyaux d'alimentation du robinet avant de fixer l'ancrage de la colonne peut faciliter l'installation. **

Une fois l'ancrage de la colonne en place, fixez les vis dans le sol et fixez l'ancrage de la colonne.

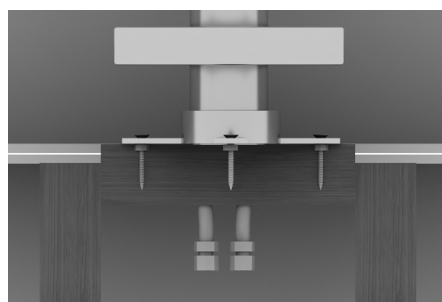

Assurez-vous que les raccords d'eau sont serrés et qu'il n'y a pas de fuite.

Une fois l'installation de la colonne d'eau et les raccords d'eau terminés, abaissez le couvercle d'ancrage de la colonne de façon à ce qu'il soit en contact avec le sol - cachant toutes connexions et toute plomberie brute.

